

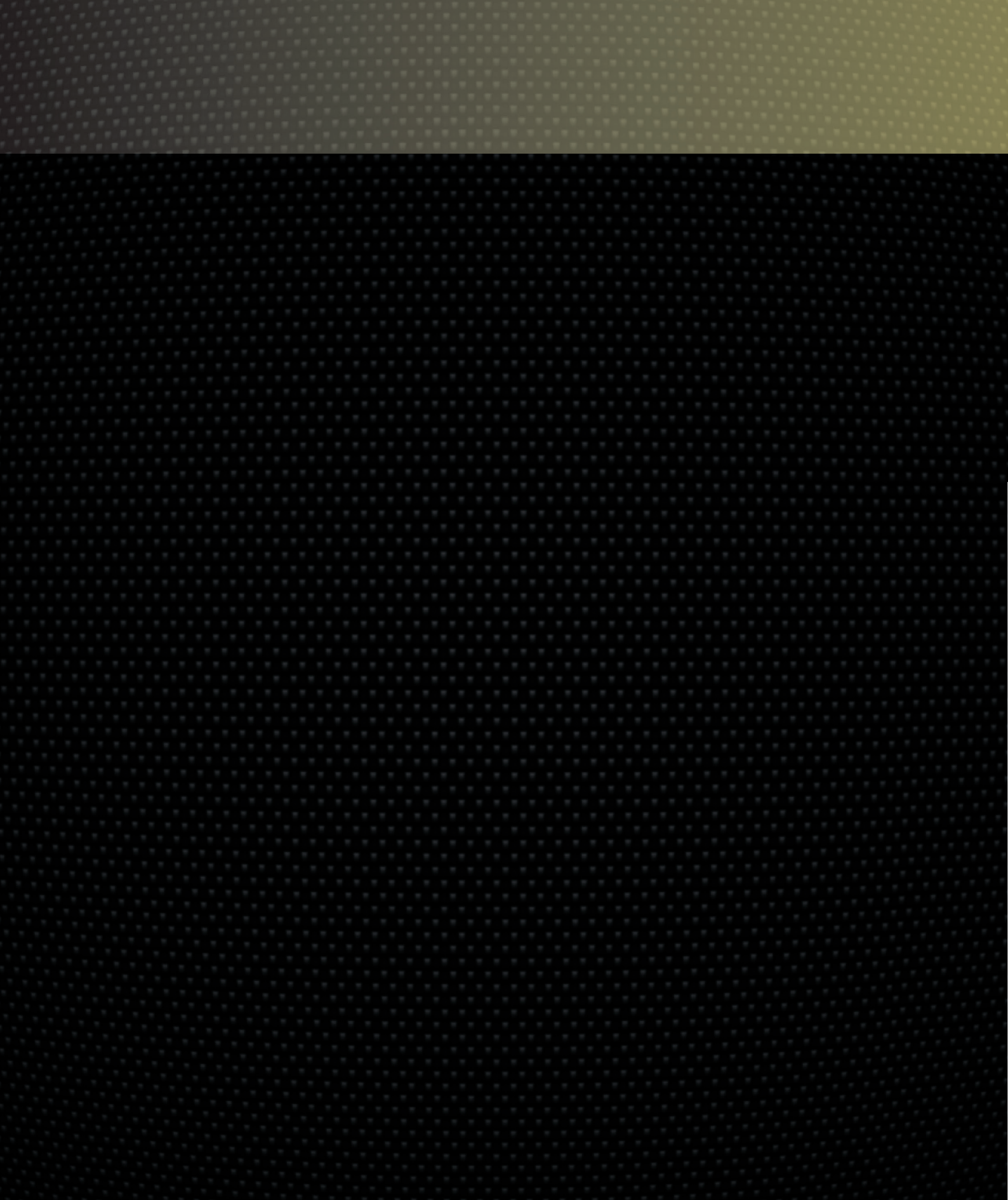

079 444 72 23

VOITURE





SOMMAIRE

Windowdesign

- Voiture**
- Avantages
 - Garantie
 - Liste de prix
 - Echantillons couleur



Avantages

- Protège des éblouissements.
- **Tous nos films rejettent les UV à 99 % (ultraviolets).**
- Renforcement des vitres.
- Protection accrue des passagers en cas d'accident ou d'agression.
- Retardateur d'effraction (bris de glace).
- Dissimulation des biens et des personnes des regards indiscrets.
- Réduit la chaleur en voiture.

Windowdesign vous propose pour la voiture ou le bâtiment, une gamme de produits très large pour répondre à vos besoins de protection, isolation, décoration, confidentialité...

Avec les vitres teintées, fini les chaleurs étouffantes en voiture. Vos vitres sont renforcées et résistent aux tentatives d'effraction. Pas de bris de verre en cas d'accident pour vos enfants.

**UN CONCEPT ORIGINAL ET EXCLUSIF:
DES FILMS ISSUS DES RECHERCHES DE LA NASA**

Acteur majeur des vitres teintées, pour votre sécurité et votre confort, nous équipons vos vitres voiture et bâtiment de traitements de vitrages haute technologie. Grâce à un procédé issu des recherches de la NASA, les films apportent à votre vie de tous les jours une protection haute performance, réservée initialement au monde scientifique.



Garantie

Afin d'avoir un suivi précis de nos travaux, **une étiquette d'homologation** numérotée sera appliquée entre le film et la vitre. Un certificat de garantie vous sera transmis.



Windowdesign vous fait bénéficier d'une garantie :

- de 15 ans sur tous les traitements.

Cette garantie donne droit au remplacement en cas d'anomalie (démétallisation, délamination, craquèlement ou décollement).

Windowdesign reste seul à décider de remplacer ou non une ou des vitres défectueuses. Il est évident que, pour chaque cas de garantie, nous nous déplacerons afin de constater les défauts.

Les petites bulles d'eau ou traces laiteuses, susceptibles d'apparaître juste après la pose d'un film, s'estompent et disparaissent au bout d'une à deux semaines.

Ne sont pas pris sous garantie les cas suivants :

- Problèmes inhérents à la pose du film (poussière, grains de meule emprisonnés entre le film et la vitre).
- Problèmes causés par l'utilisateur (skis, objets pointus pouvant déchirer le film).
- Problèmes causés par une mauvaise manutention de l'utilisateur (chiffon ou produit abrasif).
- Problèmes de griffures occasionnées par des animaux ou des enfants.

Echantillons couleur

Carbone 5/5		fumé très foncé
Carbone 15		fumé foncé
Carbone 20		fumé moyen
Carbone 35		fumé clair
Carbone 50		fumé très clair
Bleu alu		miroir bleu
Bleu		bleu moyen
Vert alu		miroir vert
Vert		vert moyen
Rouge alu		miroir rouge
P.P 20		platinum foncé
P.P 35		platinum moyen
P.P 50		platinum clair
Sécurité		100 microns (anti-infraction)



Tous nos films sont homologués par la LCR depuis 2001.

Liste de prix

(TVA en sus)

Voiture

Coupé 2 portes (3 vitres fixes)

450.-

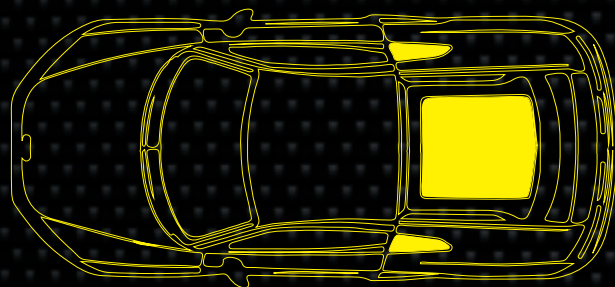
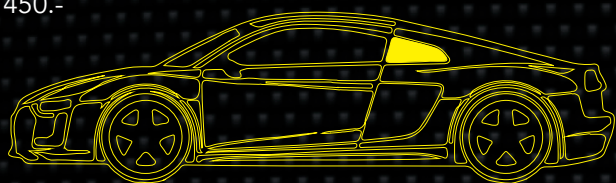

Voiture 5 portes (3 vitres)

380.-

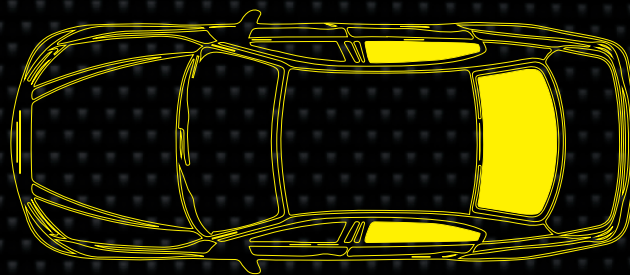

Voiture 3 portes (3 vitres)

380.-

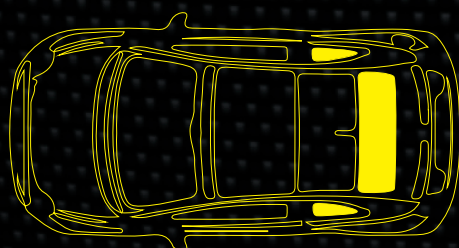
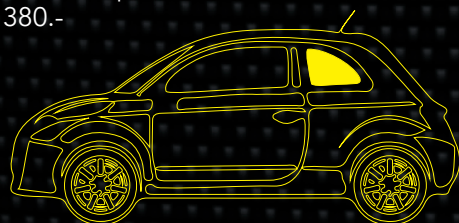

Voiture 5 portes (5 vitres) custode dans la porte

420.-

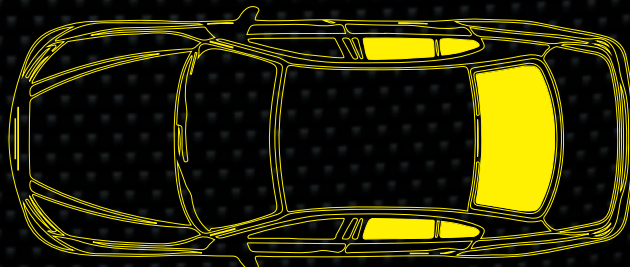
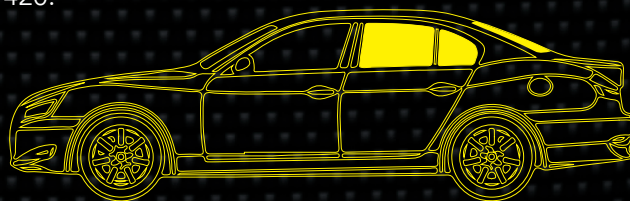

Voiture 5 portes (5 vitres) custode dans l'aile
450.-

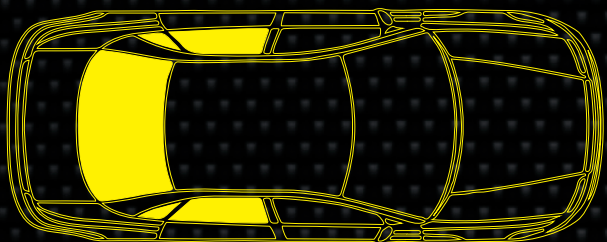

Break
Break porte en 1 partie (5 vitres)
500.-

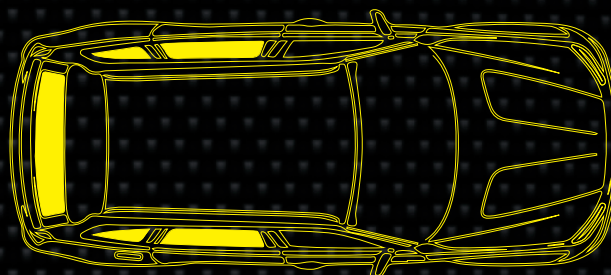
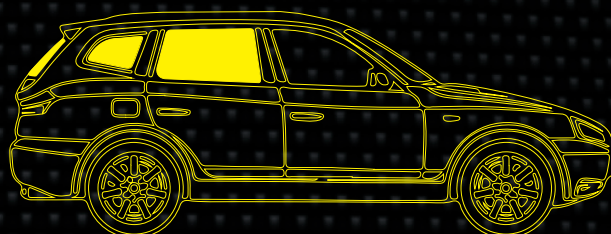

Voiture 4 portes Limousine (5 vitres) custode fixe
500.-

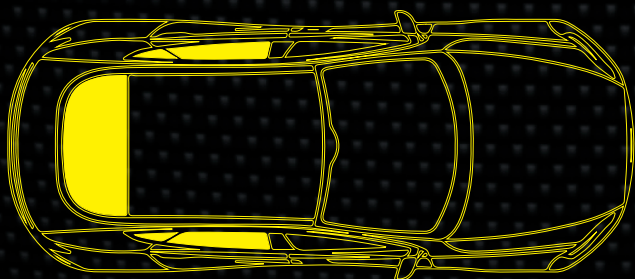
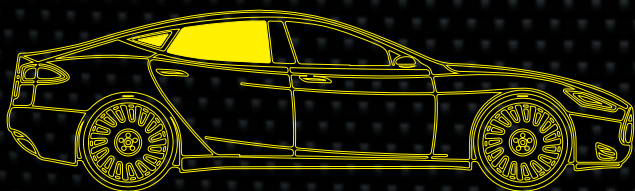

Break porte en 2 parties (7 vitres)
540.-

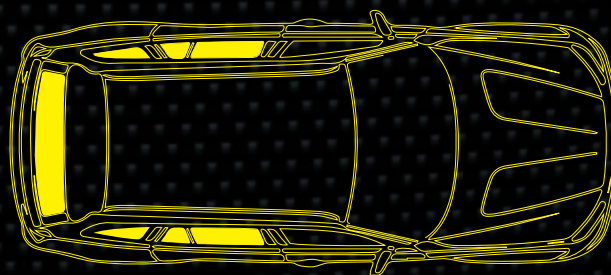
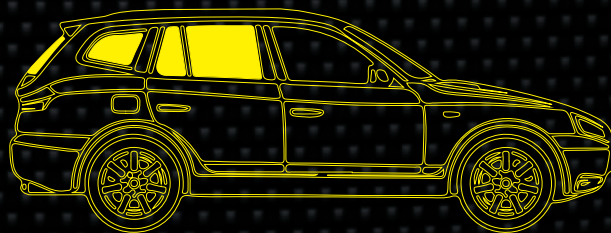

Tout terrain

Tout terrain (5 vitres)
540.-

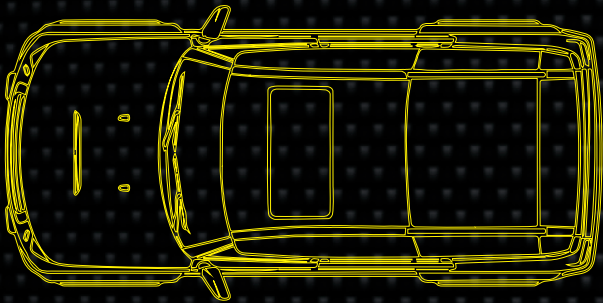
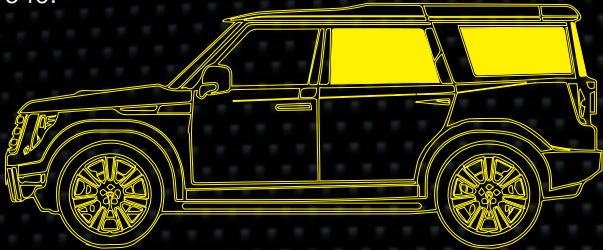

Tout terrain (9 vitres)
640.-

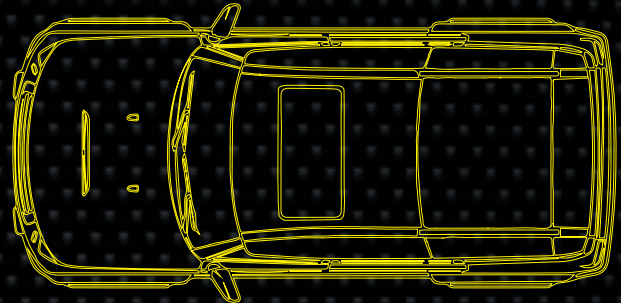
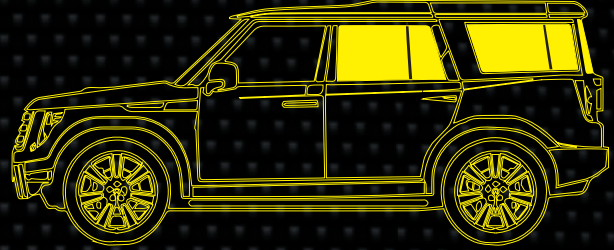

Tout terrain (7 vitres)
580.-

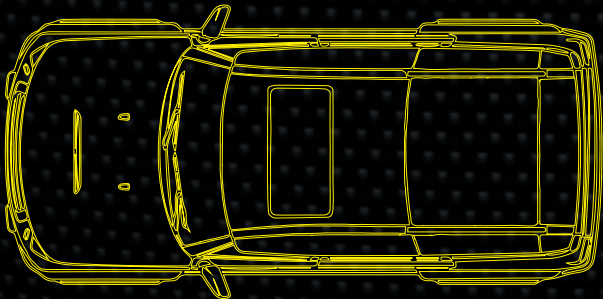
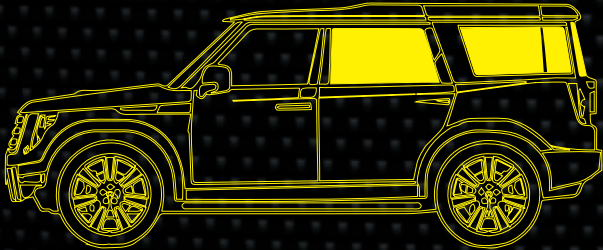



Pick up

Pick up 2 porte (5 vitres)
450.-

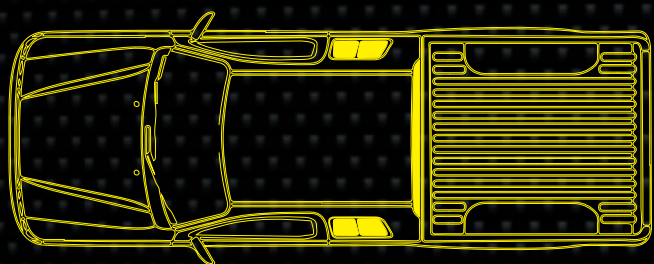
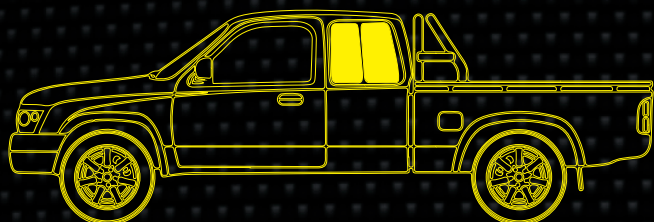

Monospace

Monospace porte en 1 partie (5 vitres)
560.-

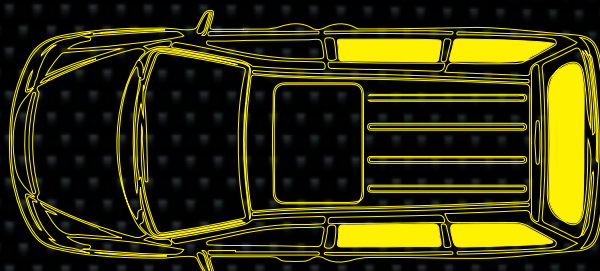
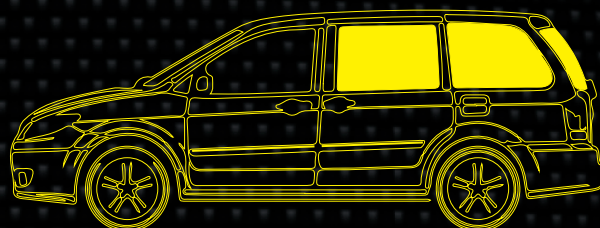

Pick up 2 porte (3 vitres)
420.-

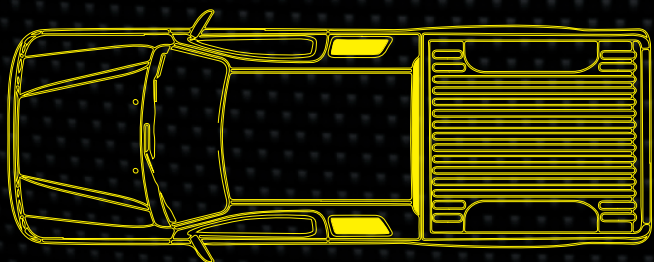
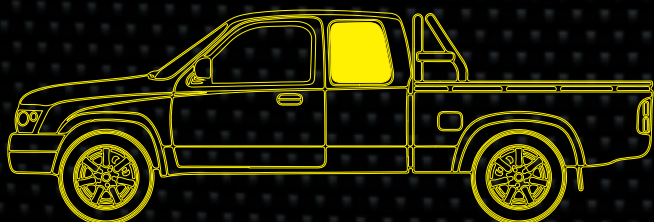

Monospace porte en 2 partie (7 vitres)
590.-

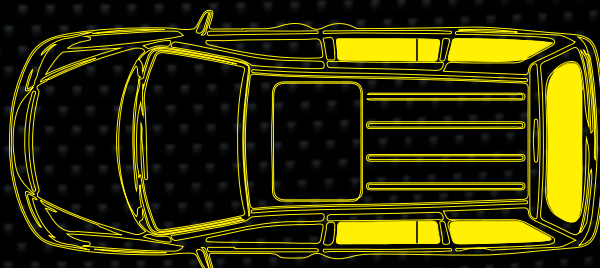
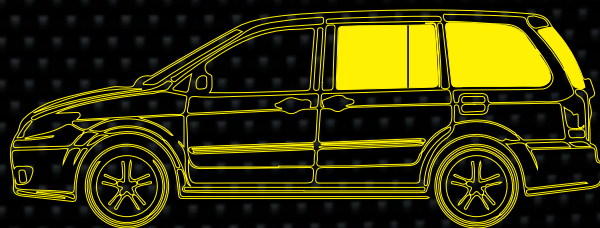



Utilitaire

Porte arrière simple ou double

720.-

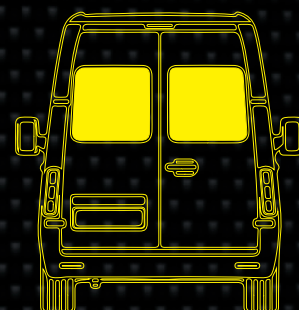
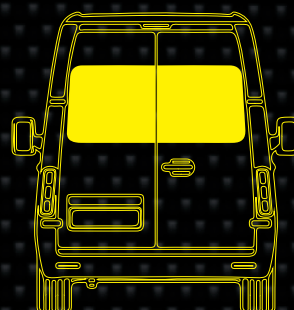
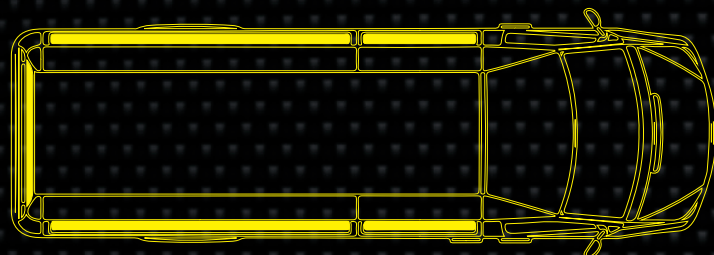
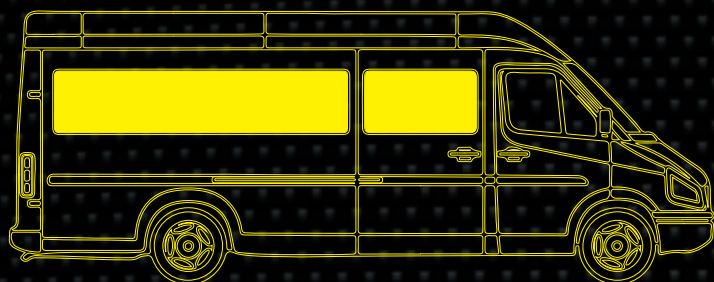

Porte arrière simple ou double

720.- + 80.- par vitres coulissantes

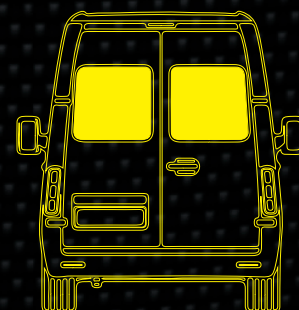
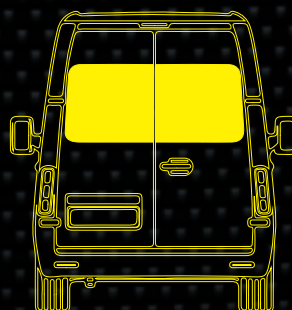
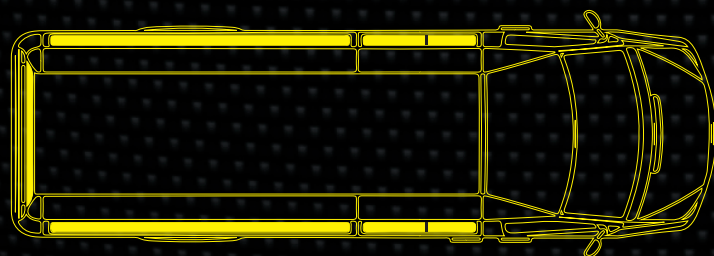
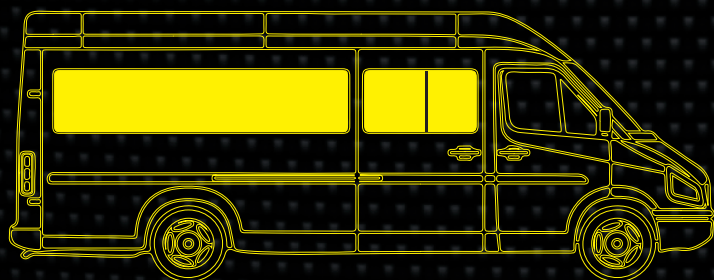



Prix unité

(TVA en sus)

Utilitaire

1 Vitre latérale collées	130.-
2 Vitre latérale jointées	160.-
3 Vitre latérale coulissante	220.-
4 Vitre arrière collées	190.-
5 Vitre arrière jointées	220.-
6 Vitre arrière en 2 parties collées	190.-
7 Vitre arrière en 2 parties jointées	220.-

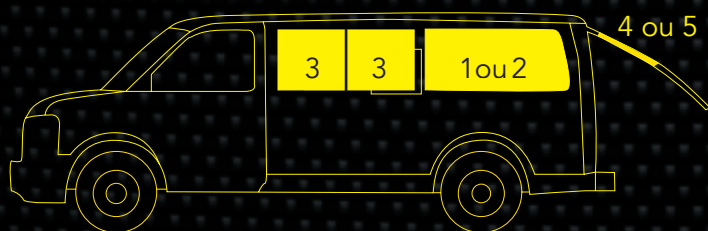
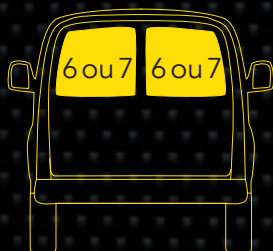

Voiture

1 Bande pare-soleil (selon norme LCR)	100.-
2 Porte avant 1 pièce (selon norme LCR)	120.-
3 Porte avant 2 pièces (selon norme LCR)	140.-
4 Porte arrière 1 pièce	130.-
5 Porte arrière 2 pièces	coulissante 100.- custode 50.-
6 Vitre latérale collée	110.-
7 Vitre latérale jointée	130.-
8 Lunette arrière	-50 cm de haut 200.- 50 à 75 cm de haut 230.- plus de 75 cm de haut 250.-

